

CLM-36

Dinel®

KAPACITNÍ HLADINOMĚRY

Určeno pro kontinuální měření výšky hladiny kapalných látek, sypkých materiálů a prášků v nádržích, zásobnících, sillech apod.



- Určeno ke spojitému měření výšky hladin kapalin a sypkých materiálů
- Široké spektrum použití, přímá montáž do zásobníků, sil, jímek apod.
- Varianty s lanovou elektrodou nebo s izolací pro agresivní nebo elektricky vodivá média
- Možnost lineárního měření i v nevodivých a různě tvarovaných nádobách
- Verze do výbušných prostor, vysokoteplotní provedení
- Proudový (4 ... 20 mA) nebo napěťový (0 ... 10 V) výstup

TECHNICKÉ PARAMETRY (provedení N, NT)

Napájecí napětí	CLM-36N(T)-___-I CLM-36N(T)-___-U	9 ... 36 V DC 16 ... 36 V DC
Výstup proudový Výstup napěťový		4 ... 20 mA 0 ... 10 V *
Spotřeba (napěťový výstup naprázdno) CLM-36N(T)-___-U		cca. 8 mA
Rozsahy citlivosti		20; 30; 50; 100; 150; 300; 500; 1000 pF
Rozsah regulace počáteční kapacity		min. 1:2
Nelinearita		max. 1 %
Teplovní chyba		max. 0,05 % / K
Napěťová chyba pro proudový a napěťový výstup		max. 0,3 μ A/V a 0,1 mV/V
Vstupní odpor / elektrická pevnost (elektroda – pouzdro)		1 M Ω / 250 V AC
Oddělovací kapacita / elektrická pevnost (pouzdro – napájecí příkony)		51 nF / 250 V AC
Krytí	standard	IP67 (hlavice), IP65 (konektor)
	volitelně (konektor GAN-DADE 7A nebo GAN-DAEE 7A)	IP67
Maximální zatěžovací odpor proudového výstupu (při U = 24 V)		R _{max} = 750 Ω
Minimální zatěžovací odpor napěťového výstupu		R _{min} > 1 k Ω
Maximální tahové zatížení lana elektrody		1400 kg
Doporučený kabel		PVC 2x 0,75 mm ² (3x 0,5 mm ²)
Hmotnost (bez elektrody)	provedení N, Xi	cca 0,5 kg
	provedení NT, XiT	cca 1 kg

*) Na přání je možné vyrobit jiný typ výstupu (např. 0 - 5V)

ZÁKLADNÍ VLASTNOSTI A VARIANTY

Skládají se z pouzdra s vyjímatelnou elektronikou a měřicí elektrody. Elektronický díl převádí velikost kapacity na proudový signál (4 ... 20 mA) nebo napěťový signál (0 ... 10 V). Lze nastavit citlivost, kompenzovat počáteční kapacitu a plynule měnit zesílení.

Hladinoměry jsou vyráběny v následujících provedeních: **N** – do prostorů bez nebezpečí výbuchu, **NT** – vysokoteplotní provedení do prostorů bez nebezpečí výbuchu, **Xi** – jiskrově bezpečné provedení do výbušných prostorů, **XiT** – vysokoteplotní provedení do výbušných prostor. CLM jsou nabízeny ve variantách s různými druhy procesního připojení (závitové, Triclamp).

VARIANTY

název	typ elektrody	délka elektrody
CLM-36_-10	Neizolovaná tyčová elektroda	0,2 ... 5 m
CLM-36_-11	Izolovaná tyčová elektroda (PFA)	0,2 ... 3 m
CLM-36_-12	Izolovaná tyčová elektroda (FEP)	0,2 ... 3 m
CLM-36_-20	Neizolovaná tyčová elektroda s referenční trubicou	0,2 ... 3 m
CLM-36_-22	Izolovaná tyčová elektroda s referenční trubicou	0,2 ... 3 m
CLM-36_-30	Neizolovaná nerezová lanová elektroda a závaží	1 ... 20 m
CLM-36_-31	Neizolovaná nerezová lanová elektroda a izolované dynamické kotvení	1 ... 20 m
CLM-36_-32	Izolovaná lanová elektroda a závaží (izolace lana FEP, izolace závaží PTFE)	1 ... 15 m

ROZMĚRY

CLM - 36_-10, 11, 12

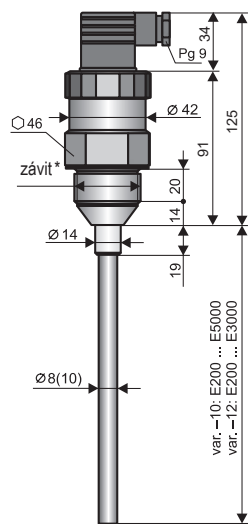

CLM - 36_-20, 22

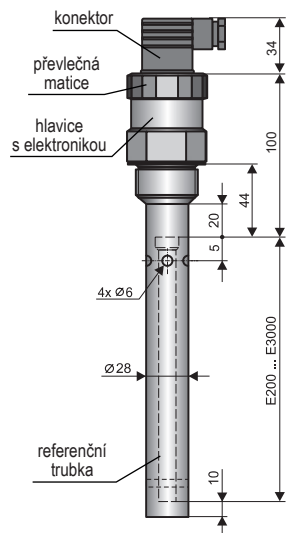

CLM - 36_-30

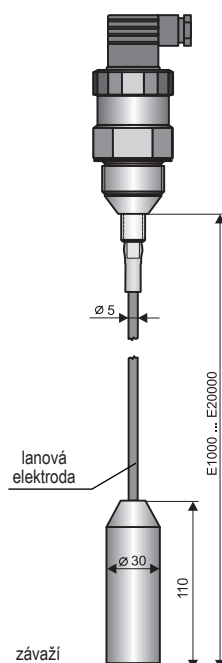

CLM - 36_-31

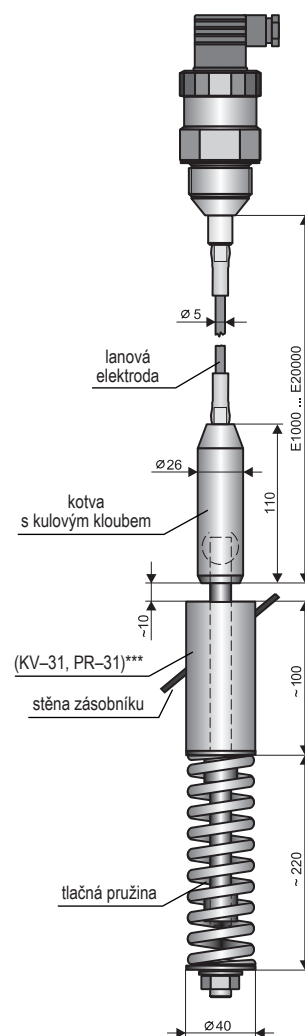

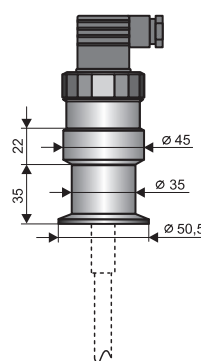
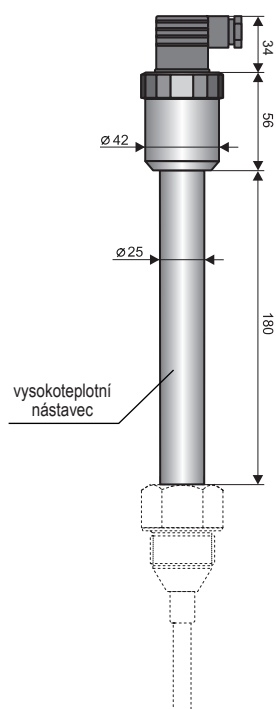
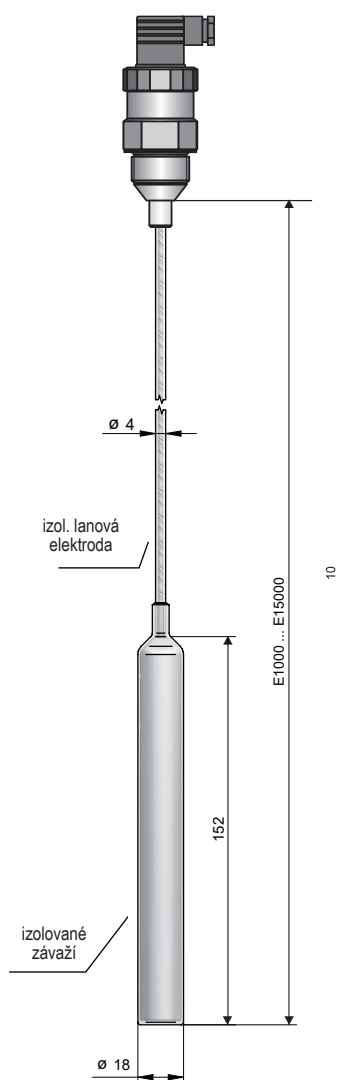

* typy závitů: M36x2; G 1"

** pro materiály s nízkou permitivitou ($\epsilon_r < 10$) je minimální délka elektrody E500

*** kotvící váleček KV-31 nebo prachotěsná průchodka PR-31 (viz příslušenství)

**** typy připojení: Tri-Clamp CI50 (Ø 50,5 mm)

ELEKTRICKÉ PARAMETRY (provedení Xi, XiT)

Napájecí napětí	9 ... 30 V DC
Mezní hodnoty	Ui = 30 V DC; li = 132 mA; Pi = 0,99 W; Ci = 370 nF; Li = 0,9 mH
Vstupní odpor / elektrická pevnost (elektroda – pouzdro)	1 MΩ / 250 V AC
Oddělovací kapacita / elektrická pevnost (pouzdro – napájecí přírůdky)	26 nF / 500 V AC
Povolený rozsah teplot v prostoru zóna 0 (ČSN EN 50284)	-20 ... +60°C

MATERIÁLOVÉ PROVEDENÍ

část snímače	typová varianta	standardní materiál*
Hlavice (pouzdro)	všechny, kromě připojení Tri-Clamp připojení Tri-Clamp	nerez W. Nr. 1.4301 (AISI 304) nerez W.Nr. 1.4404 (AISI 316 L)
izolační průchodka	všechny	PTFE
elektroda	CLM – 36_–10, 11, 12, 20, 22 CLM – 36_–30, 31, 32	nerez W.Nr. 1.4404 (AISI 316 L) nerez W.Nr. 1.4401 (AISI 316)
izolace elektrody	CLM – 36_–12, 22, 32 CLM – 36_–11	FEP PFA
izolace závaží	CLM – 36_–32	FEP
závaží / kotvicí mechanismus	CLM – 36_–30, 31, 32	nerez W. Nr. 1.4301 (AISI 304)
referenční trubka	CLM – 36_–20, 22	nerez W. Nr. 1.4301 (AISI 304)

* Vždy je nutné ověřit chemickou kompatibilitu materiálu s měřeným médiem. Po domluvě lze zvolit i jiný typ materiálu.

PROCESNÍ PŘIPOJENÍ

typ	rozměr	označení
Metrický závit	M36 x 2	M
Trubkový závit	G 1"	G
Bezspárové připojení (Tri-Clamp)	ø 50,5 mm	CI50

MECHANICKÉ PROVEDENÍ A KLASIFIKACE PROSTOR (ČSN EN 60079-0, ČSN EN 60079-10-1(2))

CLM – 36N	Základní provedení pro použití v prostorech bez nebezpečí výbuchu.
CLM – 36NT	Vysokoteplotní provedení pro použití v prostorech bez nebezpečí výbuchu.
CLM – 36Xi (10, 20, 30, 31)	Jiskrově bezpečné provedení pro použití v nebezpečných prostorech (výbušné plynné atmosféry nebo výbušné atmosféry s prachem) Ⓜ II 1 G Ex ia IIB T5...T2 Ga; Ⓜ II 1 D Ex ia IIIC T ₂₀₀ 115°C...T ₂₀₀ 240°C Da s jiskrově bezpečnou napájecí jednotkou, celý snímač zóna 0 a 20.
CLM – 36Xi (11, 12, 22, 32)	Jiskrově bezpečné provedení pro použití v nebezpečných prostorech (výbušné plynné atmosféry) Ⓜ II 1 G Ex ia IIB T5...T2 Ga s jiskrově bezpečnou napájecí jednotkou, celý snímač zóna 0.
CLM – 36XiT (10, 20, 30, 31)	Jiskrově bezpečné vysokoteplotní provedení pro použití v nebezpečných prostorech (výbušné plynné atmosféry nebo výbušné atmosféry s prachem) Ⓜ II 1/2 G Ex ia IIB T5...T2 Ga/Gb; Ⓜ II 1/2 D Ex ia IIIC T ₂₀₀ 105°C...T ₂₀₀ 280°C/ T90°C...T 265°C Da/Db s jiskrově bezpečnou napájecí jednotkou, elektrodová část zóna 0 a 20, hlavice zóna 1 a 21.
CLM – 36XiT (11, 12, 22, 32)	Jiskrově bezpečné vysokoteplotní provedení pro použití v nebezpečných prostorech (výbušné plynné atmosféry) Ⓜ II 1/2 G Ex ia IIB T5...T2 Ga/Gb s jiskrově bezpečnou napájecí jednotkou, elektrodová část zóna 0, hlavice zóna 1.

TEPLOTNÍ ODOLNOST

varianta provedení	teplota t_m	teplota t_p	teplota t_a
CLM-36N-10, 20	-40 °C ... +300 °C	-40 °C ... +85 °C	-40 °C ... +85 °C
CLM-36N-11, 12, 22	-40 °C ... +200 °C	-40 °C ... +85 °C	-40 °C ... +85 °C
CLM-36N-30	-40 °C ... +200 °C	-40 °C ... +85 °C	-40 °C ... +85 °C
CLM-36N-31 (vč. PR-31)	-40 °C ... +130 °C	-40 °C ... +85 °C	-40 °C ... +85 °C
CLM-36N-31 (vč. KV-31)	-40 °C ... +250 °C	-40 °C ... +85 °C	-40 °C ... +85 °C
CLM-36N-32	-40 °C ... +130 °C	-40 °C ... +85 °C	-40 °C ... +85 °C
CLM-36Xi-10, 20	-40 °C ... +200 °C	-40 °C ... +75 °C	-40 °C ... +75 °C
CLM-36Xi-11, 12, 22	-40 °C ... +120 °C	-40 °C ... +75 °C	-40 °C ... +75 °C
CLM-36Xi-30	-40 °C ... +105 °C	-40 °C ... +75 °C	-40 °C ... +75 °C
CLM-36Xi-31 (vč. PR-31)	-40 °C ... +105 °C	-40 °C ... +75 °C	-40 °C ... +75 °C
CLM-36Xi-31 (vč. KV-31)	-40 °C ... +105 °C	-40 °C ... +75 °C	-40 °C ... +75 °C
CLM-36Xi-32	-40 °C ... +105 °C	-40 °C ... +75 °C	-40 °C ... +75 °C
CLM-36NT-10, 20	-40 °C ... +300 °C	-40 °C ... +200 °C	-40 °C ... +85 °C
CLM-36NT-11, 12, 22	-40 °C ... +200 °C	-40 °C ... +200 °C	-40 °C ... +85 °C
CLM-36NT-30	-40 °C ... +250 °C	-40 °C ... +130 °C	-40 °C ... +85 °C
CLM-36NT-31 (vč. PR-31)	-40 °C ... +130 °C	-40 °C ... +130 °C	-40 °C ... +85 °C
CLM-36NT-31 (vč. KV-31)	-40 °C ... +250 °C	-40 °C ... +130 °C	-40 °C ... +85 °C
CLM-36NT-32	-40 °C ... +200 °C	-40 °C ... +200 °C	-40 °C ... +85 °C
CLM-36XiT-10, 20	-40 °C ... +200 °C	-40 °C ... +200 °C	-40 °C ... +75 °C
CLM-36XiT-11, 12, 22	-40 °C ... +120 °C	-40 °C ... +200 °C	-40 °C ... +75 °C
CLM-36XiT-30	-40 °C ... +250 °C	-40 °C ... +130 °C	-40 °C ... +75 °C
CLM-36XiT-31 (vč. PR-31)	-40 °C ... +130 °C	-40 °C ... +130 °C	-40 °C ... +75 °C
CLM-36XiT-31 (vč. KV-31)	-40 °C ... +250 °C	-40 °C ... +130 °C	-40 °C ... +75 °C
CLM-36XiT-32	-40 °C ... +200 °C	-40 °C ... +200 °C	-40 °C ... +75 °C

Pozn.: Pro správnou funkci hladinoměru nesmí být překročen žádný z uvedených rozsahů teplot (t_p , t_m ani t_a).

1) Uvedené teploty jsou názorně vysvětleny na obázku níže

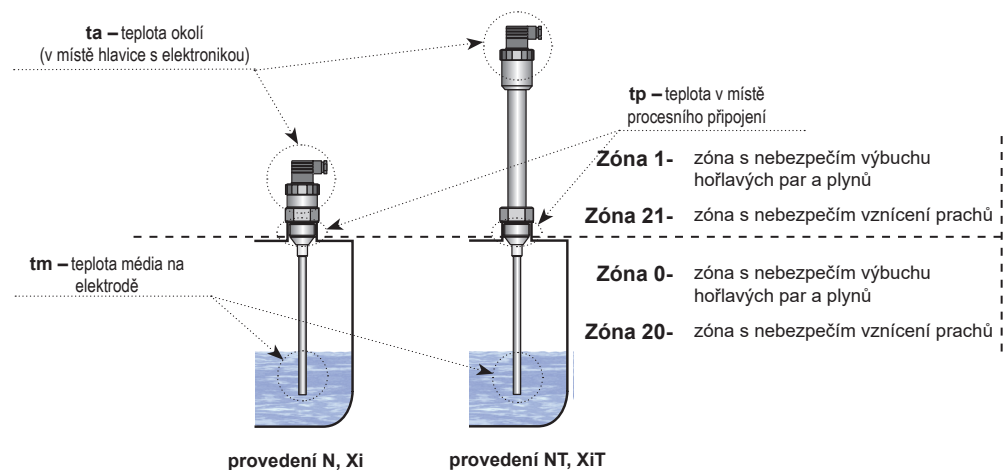

TLAKOVÁ ODOLNOST

varianta provedení	maximální přetlak pro teplotu tp				
	do 30 °C	do 85 °C	do 130 °C	do 160 °C	do 200 °C
CLM-36N-10, 20	7 MPa	5 MPa	–	–	–
CLM-36N-11, 12, 22	4 MPa	2 MPa	–	–	–
CLM-36N-30	7 MPa	5 MPa	–	–	–
CLM-36N-31	–	–	–	–	–
CLM-36N-32	1 MPa	0,5 MPa	–	–	–
CLM-36Xi-10, 20	7 MPa	5 MPa	–	–	–
CLM-36Xi-11, 12, 22	4 MPa	2 MPa	–	–	–
CLM-36Xi-30	7 MPa	5 MPa	–	–	–
CLM-36Xi-31	–	–	–	–	–
CLM-36Xi-32	1 MPa	0,5 MPa	–	–	–
CLM-36NT-10, 20	7 MPa	5 MPa	3 MPa	2 MPa	1 MPa
CLM-36NT-11, 12, 22	6 MPa	4 MPa	2 MPa	1,5 MPa	0,3 MPa
CLM-36NT-30	7 MPa	5 MPa	3 MPa	–	–
CLM-36NT-31	–	–	–	–	–
CLM-36NT-32	1 MPa	0,5 MPa	0,1 MPa	–	–
CLM-36XiT-10, 20	7 MPa	5 MPa	3 MPa	2 MPa	1 MPa
CLM-36XiT-11, 12, 22	6 MPa	4 MPa	2 MPa	1,5 MPa	0,3 MPa
CLM-36XiT-30	7 MPa	5 MPa	3 MPa	–	–
CLM-36XiT-31	–	–	–	–	–
CLM-36XiT-32	1 MPa	0,5 MPa	0,1 MPa	–	–

VLIV TVARU NÁDRŽE NA LINEARITU MĚŘENÍ

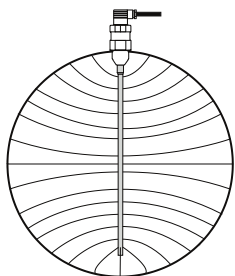

U zakřivených nádob (nejčastěji ležatý válec) je změna kapacity při měření elektricky nevodivých látek nelineární.

**PLATNÉ PRO: CLM-36_-10, 11, 12
CLM-36_-30, 31, 32**

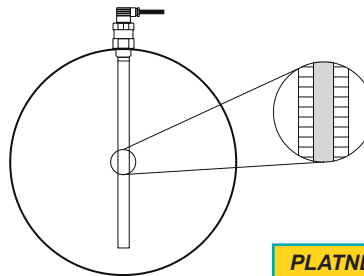

Linearizace se provádí pomocí soustředné referenční trubky (CLM-36_-20, 22).

PLATNÉ PRO: CLM-36_-20, 22

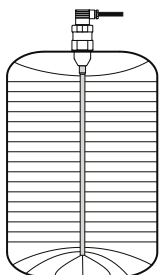

U nádrže s rovnou stěnou a se sondou umístěnou souběžně s ní je změna kapacity lineární.

PLATNÉ PRO: všechny typy

OBLASTI POUŽITÍ

Kapacitní hladinoměry jsou vhodné pro kontinuální měření výšky hladiny nejrůznějších kapalin a sypkých materiálů. Hladinoměry jsou odolné vůči veškerým změnám v atmosféře nad hladinou (vakuum, přetlak, páry, prach).

ELEKTRICKÉ PŘIPOJENÍ

Hladinoměr se připojuje k vyhodnocovacímu zařízení vhodným kabelem o vnějším průměru 6 až 8 mm (doporučený průřez žil 0,5 až 0,75 mm²) prostřednictvím rozebíratelného konektoru s vnitřními šroubovými svorkami, který je součástí dodávky. Schéma připojení a vnitřní pohled na konektor jsou uvedeny na obrázcích. Jako nadstandardní příslušenství lze dodat nerozebíratelný konektor IP67 s PVC kabelem délky 5 m.

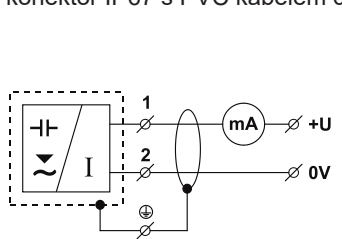

Připojovací schéma hladinoměru s proudovým výstupem

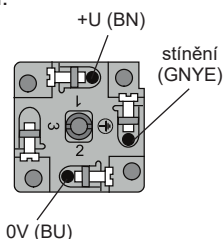

Vnitřní pohled na konektor s proudovým výstupem

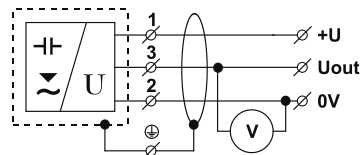

Připojovací schéma hladinoměru s napěťovým výstupem

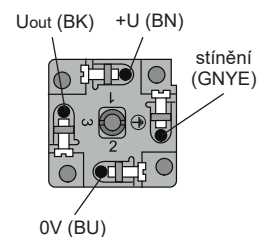

Vnitřní pohled na konektor s napěťovým výstupem

NASTAVENÍ

Provádí se pomocí DIP spínačů a dvou trimrů pro nastavení min. a max. hladiny. Tyto nastavovací prvky jsou umístěny pod převlečnou maticí hladinoměru. Podrobnější informace o nastavení hladinoměru jsou uvedeny v návodu na použití.

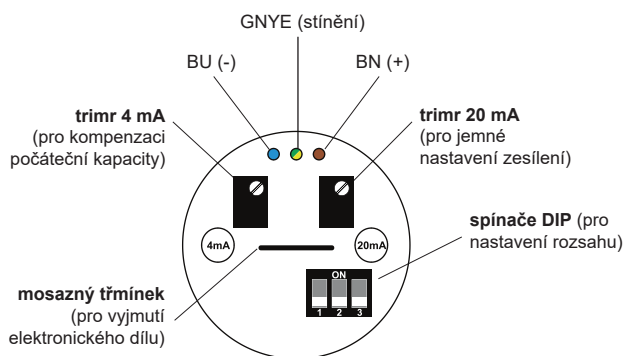

pohled shora na vnitřní elektronický díl hladinoměru s proudovým výstupem (varianta –I)

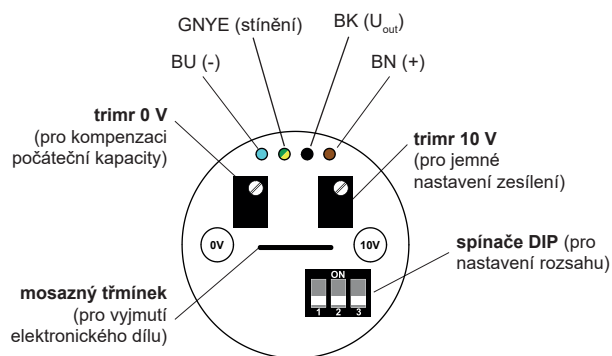

pohled shora na vnitřní elektronický díl hladinoměru s napěťovým výstupem (varianta –U)

Vysvětlivky:



GNYE – zelenožlutá BK – černá
 BN – hnědá BU – modrá

ZPŮSOB ZNAČENÍ

VÝROBEK

CLM-36

PROVEDENÍ

N	prostory bez nebezpečí výbuchu
NT	vysokoteplotní provedení
Xi	 do výbušných prostor
XiT	 vysokoteplotní provedení do výbušných prostor

TYP ELEKTRODY

10	tyčová neizolovaná elektroda, délka 0,2 / 0,5 ... 5 m
11	tyčová izolovaná elektroda (izolace PFA), délka 0,2 ... 3 m
12	tyčová izolovaná elektroda (izolace FEP), délka 0,2 ... 3 m
20	tyčová neizolovaná elektroda s referenční trubicí
22	tyčová izolovaná elektroda s referenční trubicí (izolace FEP)
30	lanová neizolovaná závěsná elektroda, délka 1 ... 20 m
31	závěsná neizolovaná elektroda s kotvením, délka 1 ... 20 m
32	závěsná elektroda s izolovaným lanem (FEP) a izolovaným závažím (FEP), délka 1 ... 15 m

PROCESNÍ PŘIPOJENÍ

M	závit M36x2
G1	závit G1"
Cl50	Tri-clamp (ø 50,5 mm)

TYP VÝSTUPU

I	proudový (4 ... 20 mA)
U	napěťový (0 ... 10 V)

DÉLKA ELEKTRODY

E	délka elektrody v mm
---	----------------------

CLM-36 N - 10 - G1 - I - E1000

MOŽNÁ VARIANTA KÓDU VÝROBKU

PŘÍKLADY SPRÁVNÉHO OZNAČENÍ

CLM-36N-10-G1-I E1000

(N) provedení do normálních prostor; (10) tyčová neizolovaná elektroda; (G1) procesní připojení závit G1"; (I) proudový výstup (4 ... 20 mA); (E1000) elektroda délky 1000 mm

CLM-36XiT-30-G1-I E9750

(XiT) vysokoteplotní prov. do výbušných prostor; (30) lanová neizolovaná závěsná elektroda; (G1) procesní připojení závit G1"; (I) proudový výstup (4 ... 20 mA); (E9750) elektroda délky 9750 mm.

PŘÍSLUŠENSTVÍ

standardní - v ceně jednotky

- 1x těsnění (bezazbestové), jiná těsnění na přání (PTFE, Al, apod.) *
- 1x přípojovací konektor
- 1x nastavovací šroubovák (na každých 5ks)

volitelné - za příplatek (viz katalogový list příslušenství)

- přípojovací konektor s krytím IP67 (typ GAN-DADE 7A) s kabelem 5m (pro proudový výstup)
- přípojovací konektor s krytím IP67 (typ GAN-DAEE 7A) s kabelem 5m (pro napěťový výstup)
- ocelový návarek ON-36x2
- nerezový návarek NN-36x2
- upevňovací matice UM-36x2 (nerez)
- kotvící váleček KV-31 (pouze CLM-36-31)
- prachotěsná průchodka PR-31 (pouze CLM-36-31)

* Tlaková odolnost viz. tabulka v datalistu příslušenství v sortimentu těsnění.

OCHRANA, BEZPEČNOST, KOMPATIBILITA A NEVÝBUŠNOST

Hladinový snímač je vybaven ochranou proti poruchovému napětí na elektrodě, přepólování, krátkodobému přepětí a proudovému přetížení na výstupu.

Ochrana před nebezpečným dotykem je zajištěna malým bezpečným napětím dle ČSN 33 2000-4- 41. EMC je zajištěna souladem s normami ČSN EN 55022 / B, ČSN EN 61326-1, ČSN EN 61000-4-2 až -6.

Nevýbušnost provedení CLM-36Xi(XiT) je zajištěna souladem s normami ČSN EN IEC 60079-0:2018, ČSN EN 60079-11:2012.

Nevýbušnost CLM-36Xi(XiT) je ověřena FTZÚ – AO 210 Ostrava – Radvanice: FTZÚ 02 ATEX 0235X.

Na toto zařízení bylo vydáno prohlášení o shodě ve smyslu zákona 90/2016 Sb. a pozdějších změn. Dodané elektrické zařízení splňuje požadavky platných nařízení vlády na bezpečnost a elektromagnetickou kompatibilitu.

Zvláštní podmínky pro bezpečné použití varianty CLM-36Xi

Připojené jiskrově bezpečné zařízení musí být s galvanickým oddělením, anebo v případě použití zařízení bez galvanického oddělení (Zenerových bariér) je nutno provést vyrovnání potenciálů mezi snímačem a místem uzemnění bariér.

Provedení CLM-36Xi je možno umístit v zóně 0 anebo zóně 20. U provedení CLM-36XiT je možné v zóně 0 a v zóně 20 umístit pouze elektrodovou část a hlavici s elektronikou pak v zóně 1 anebo zóně 21. Maximální teplota elektrod je rovna teplotě měřené látky.

Teplotní třídy a maximální povrchové teploty závisí na teplotě média.

Verze Xi:

Teplotní třídy pro EPL Ga:

T2 ... platí pro maximální teplotu média $T_m = 275\text{ °C}$.

T3 ... platí pro maximální teplotu média $T_m = 180\text{ °C}$.

T4 ... platí pro maximální teplotu média $T_m = 115\text{ °C}$.

T5 ... platí pro maximální teplotu média $T_m = 80\text{ °C}$.

Maximální povrchová teplota pro EPL Da:

Teplotní rozsah média je -40 °C do 200 °C .

Maximální povrchová teplota musí být počítána jako $T_{200} = T_m + 40\text{ °C}$.

Verze XiT:

Teplotní třídy pro EPL Ga/Gb:

T2 ... platí pro maximální teplotu média $T_m = 275\text{ °C}$.

T3 ... platí pro maximální teplotu média $T_m = 180\text{ °C}$.

T4 ... platí pro maximální teplotu média $T_m = 115\text{ °C}$.

T5 ... platí pro maximální teplotu média $T_m = 80\text{ °C}$.

Teplotní třídy pro EPL Da/Db:

Teplotní rozsah média je -40 °C do 250 °C .

Maximální povrchová teplota pro část výrobku EPL Da musí být počítána jako $T_{200} = T_m + 40\text{ °C}$.

Maximální povrchová teplota pro část výrobku EPL Db musí být počítána jako $T = T_m + 15\text{ °C}$.

Pro výbušné atmosféry s prachem musí být zařízení instalováno tak, aby bylo zabráněno nebezpečí vzniku plazivých výbojů na štítku, kabelové vývodce nebo konektoru zařízení.

Výrobce si vyhrazuje právo na změnu specifikací a vzhledu produktu bez předchozího upozornění.

Dinel, s. r. o.
U Tescomy 249, 760 01 Zlín
tel.: +420 577 002 000
e-mail: obchod@dinel.cz

www.dinel.cz

verze:
12/2023

