



KAPACITNÍ HLADINOVÉ SNÍMAČE DLS-27

OBSAH

1. Základní popis snímačů	5
2. Varianty snímačů	5
3. Rozměrové nákresy	6
4. Pokyny k instalaci.....	7
5. Oblasti použití	11
6. Elektrické připojení.....	12
7. Nastavení	13
8. Signalizace stavů	14
9. Příslušenství.....	15
10. Způsob značení.....	16
11. Příklady správného označení.....	16
12. Ochrana, bezpečnost, kompatibilita a nevybušnost.....	17
13. Používání, obsluha a údržba.....	17
14. Všeobecné záruční podmínky.....	18
15. Značení štítků.....	18
16. Technické parametry.....	20
17. Často kladené dotazy.....	23

POUŽITÉ SYMBOLY

K zajištění maximální bezpečnosti procesů řízení, jsme definovali následující bezpečnostní a informační pokyny. Každý pokyn je označen odpovídajícím piktogramem.



Výstraha, varování, nebezpečí

Tento symbol informuje o zvlášť důležitých pokynech pro instalaci a provoz zařízení nebo nebezpečných situacích, které mohou při instalaci a provozu nastat. Nedbání těchto pokynů může být příčinou poruchy, poškození nebo zničení zařízení nebo způsobit poškození zdraví.



Informace

Tento symbol upozorňuje na zvlášť důležité charakteristiky zařízení a doporučení.



Poznámka

Tento symbol označuje užitečné doplňkové informace.

BEZPEČNOST



Veškeré operace popsané v tomto návodu k obsluze, musí být provedeny pouze zaškoleným pracovníkem, nebo pověřenou osobou. Záruční a pozáruční opravy musí být prováděny výhradně u výrobce.

Nesprávné použití, montáž nebo nastavení snímače může vést k haváriím v aplikaci (přeplnění nádrže nebo poškození systémových komponent).

Výrobce není odpovědný za nesprávné použití, pracovní ztráty vzniklé buď přímým nebo nepřímým poškozením a výdaje vzniklé při instalaci nebo použití snímače.

BALENÍ, DOPRAVA A SKLADOVÁNÍ

Zařízení DLS–27 je zabaleno do polyetylenového sáčku a celá zásilka je umístěna do kartonové krabice. V kartonové krabici je použito vhodné výplně k zamezení mechanického poškození při přepravě.

Zařízení vyjměte z obalu až před jeho použitím, zabráníte tím možnému poškození.

Přeprava k zákazníkovi je realizována spediční firmou. Po předchozí domluvě je možný i osobní odběr objednaného zboží v sídle firmy. Při převzetí prosím překontrolujte, zda-li je zásilka úplná a odpovídá rozsahu objednávky, popř. zda při přepravě nedošlo k poškození obalu a zařízení. Zařízení zjevně poškozené při přepravě nepoužívejte, ale kontaktujte výrobce za účelem vyřešení situace.

Pokud bude zařízení dále přepravováno, pak pouze zabalené v originálním obalu a chráněné proti otřesům a povětrnostním vlivům.

Zařízení skladujte v originálním obalu v suchých prostorách, krytých před povětrnostními vlivy, s vlhkostí do 85 % bez účinků chemicky aktivních látek. Rozsah skladovacích teplot je -10°C až +50°C.



Snímače typových variant DLS–27_–20, 21, 22, 30 s elektrodami delšími než 100 mm jsou na koncích elektrod opatřeny ochrannými krytkami k zamezení poškození konce elektrody, poružení obalu či poranění manipulujících osob. Před uvedením do provozu krytku sejměte.

1. ZÁKLADNÍ POPIS SNÍMAČŮ

Kapacitní hladinové snímač DLS® jsou určeny k limitnímu snímání hladiny kapalných a sypkých látek v nádržích, trubkách, zásobnících, silech, jímkách apod. Snímače jsou vyráběny v několika modifikacích snímacích elektrod (tyčové, prutové a lanové). Elektrody mohou být potaženy izolací, což má význam pro zabezpečení funkčnosti v případě ulpívajících, elektricky vodivých a agresivních médií.

Snímače jsou vyráběny v následujících provedeních: **N** – do prostorů bez nebezpečí výbuchu, **Xd** – do prostorů s hořlavým prachem, **Xi** – jiskrově bezpečné provedení do výbušných prostorů, **XiM** – jiskrově bezpečné provedení pro důlní prostory s nebezpečím vzniku ohrožení metanem nebo hořlavým prachem. K dispozici jsou rovněž vysokoteplotní provedení (**NT**, **XiT**, **XiMT**) a různé druhy procesního připojení (metrický a trubkový závit, bezzávitové provedení Tri-clamp).

2. VARIANTY SNÍMAČŮ

- DLS-27_-10** Neizolovaná válcová elektroda, pro snímání neulpívajících sypkých materiálů (písek, cukr) a elektricky nevodivých kapalin (ropné produkty, oleje) Instalace z boku. Délka elektrody 50 mm nebo 100 mm.
- DLS-27_-11** Izolovaná válcová elektroda, pro snímání elektricky vodivých kapalin (voda). Instalace z boku do nádrží a trubek. Délka elektrody 30 mm.
- DLS-27_-20** Částečně izolovaná tyčová elektroda, pro snímání mírně ulpívajících sypkých látek (cement, mouka) a elektricky nevodivých kapalin. Instalace z boku, šikmo z boku, nebo shora. Délka elektrody 0,1 m ... 1 m.
- DLS-27_-21** Izolovaná tyčová elektroda (izolace FEP), pro snímání elektricky vodivých kapalin (vodní roztoky, voda), ulpívajících a agresivních látek. Instalace z boku nebo shora. Délka elektrody 0,1 m ... 1 m.
- DLS-27_-22** Izolovaná tyčová elektroda (izolace PFA) se zvýšenou odolností, pro snímání agresivních elektricky vodivých kapalin a látek. Instalace z boku nebo shora. Délka elektrody 0,1 m ... 1 m.
- DLS-27_-30** Neizolovaná prutová demontovatelná elektroda, pro snímání sypkých látek nebo elektricky vodivých i nevodivých kapalin. Instalace ve svislé poloze shora, popř. šikmo z boku. Délka elektrody 0,1 m ... 3 m.
- DLS-27_-31** Izolovaná prutová elektroda, pro snímání agresivních elektricky vodivých kapalin (voda, chemikálie). Instalace shora. Délka elektrody 0,1 m ... 2 m.
- DLS-27_-40** Neizolovaná lanová elektroda a závaží, pro všeobecné použití v hlubších zásobnících (snímání sypkých látek např. písku, štěrku, cementu) nebo jímkách (snímání kapalin). Instalace shora. Délka elektrody 1 m ... 6 m.

3. ROZMĚROVÉ NÁKRESY

DLS-27_-10

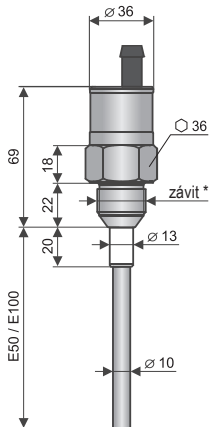

DLS-27_-11

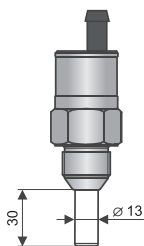

DLS-27_-20

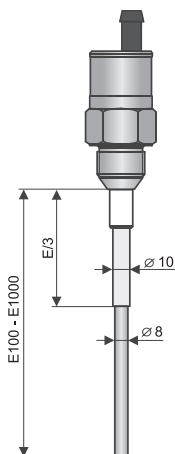

DLS-27_-21, 22

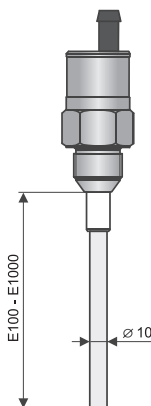

DLS-27_-30

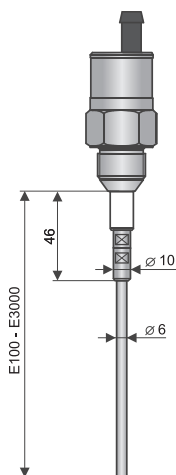

* typy závitů: G 3/4"
M27x2
M30x1,5

DLS-27_-31

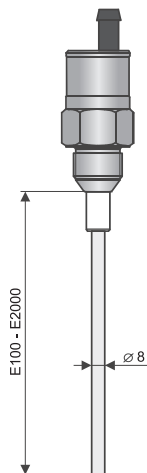

DLS-27_-40

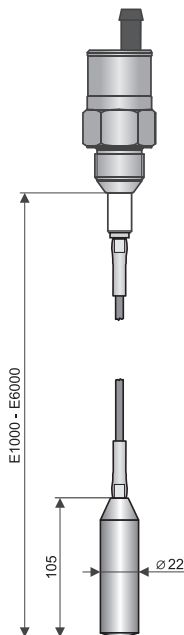

vysokoteplotní
provedení

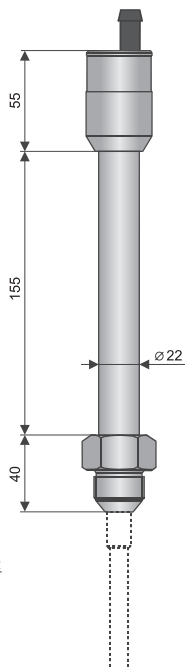

Tri-clamp

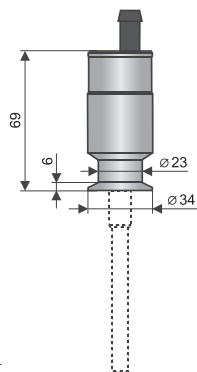

provedení „B“
s kabelovou vývodkou

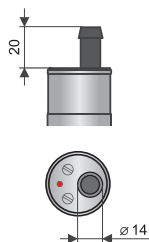

provedení „C“
s konektorem

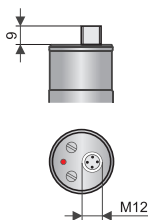

provedení „D“
s kabelovou vývodkou

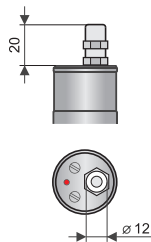

4. POKYNY K INSTALACI

Hladinové snímače DLS® lze montovat ve svislé, vodorovné nebo šikmé poloze do pláště nádoby, zásobníku nebo na upevňovací konzolu v jímce zašroubováním do návarku, připevněním pomocí matice, nebo procesním připojením TriClamp®.

Základní aplikační doporučení jsou uvedeny níže.



Při montáži do kovové nádrže nebo zásobníku není nutno pouzdro snímače zvlášť zemnit. V případě instalace v betonových jímkách nebo silech je vhodné instalovat hladinový snímač na pomocnou kovovou konstrukci (konzolu, víko, apod.) a tu pak spojit s kovovým neustále ponořeným předmětem, popř. s ocelovými výztuhami v betonu (armováním).

V případě snímání agresivního média doporučujeme konzultaci s výrobcem.



Pokud jsou na koncích elektrod instalované ochranné krytky, je nutné je před uvedením do provozu sejmout.

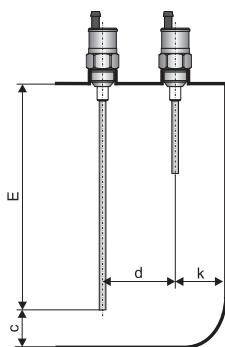

Při svislé montáži lze snímače montovat do otevřených, uzavřených i tlakových nádrží. Uvedené vzdálenosti jsou vztaženy k délce elektrody (delší z elektrod).

Platí pro všechny typy umístěné shora

$$c = \geq 10 + \frac{E}{50}$$

$$d = \geq 40 + \frac{E}{40}$$

$$k = \geq 20 + \frac{E}{20}$$

E – délka elektrody v mm

Obr. 1: Svislá instalace snímačů

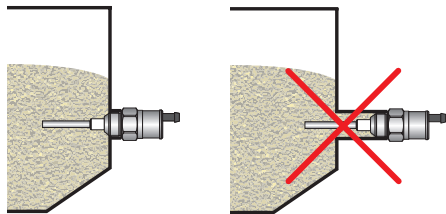

Obr. 2: Správná a nevhodná instalace s dlouhým nátrubkem

Při **montáži do boční stěny** je nutno se vyvarovat dlouhým nátrubkům, kde by mohlo docházet ke shromažďování materiálu (obr. vpravo). Doporučujeme snímač namontovat tak, aby celá elektroda a izolace byly uvnitř zásobníku (Obr 2. – vlevo).

Platí pro všechny typy umístěné z boku

Při montáži do boční stěny (Obr. 3) umístit snímač mimo přímý tok sypaných látek nebo kapalin.

Platí pro všechny typy umístění z boku

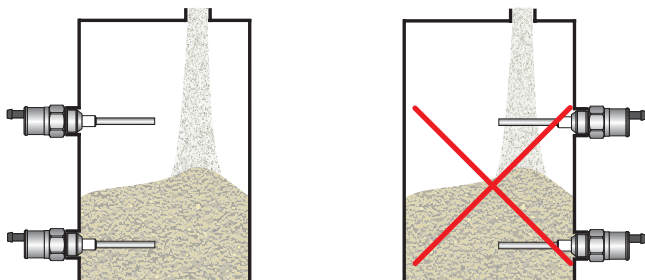

Obr. 3: Správná a nevhodná instalace do boční stěny zásobníku

V případech **svislého posuvu materiálu** (abrazivní mat., sypké mat. vytvářející bloky, kusové materiály) doporučujeme montáž ochranné stříšky, která zabrání mechanickému poškození elektrody snímače.

Platí pro typy: DLS-27_-10 a DLS-27_-20

$$s \approx \frac{4}{3}E \quad p \approx \frac{3}{4}E \quad m \approx \frac{2}{3}E$$

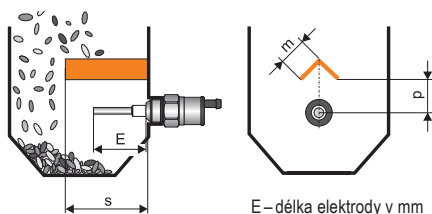

Obr. 4: Montáž ochranné stříšky

Při montáži do **šikmé stěny zásobníku** je rovněž nutno eliminovat **dlouhé nátrubky** a omezit tak usazování materiálu. Příklad nevhodné montáže je uveden na Obr. 5 uprostřed. Vlevo je uvedena vhodná montáž na pomocnou kolmou plošku. V některých případech je přípustná i varianta na Obr. 5 vpravo. Ta je ale doporučena pouze pro měření sypaných materiálů snímačem typu DLS-27_-10, které mechanicky nepoškozují elektrodu a nevytváří samostatné bloky.

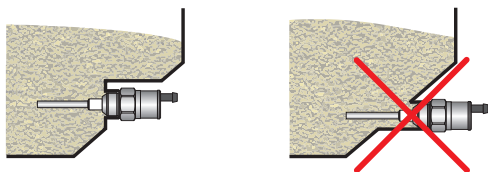

Obr. 5: Montáž do šikmé stěny zásobníku

Platí pro typy: DLS-27_-10 a DLS-27_-20

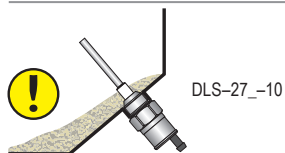

V případě aplikace snímače v **elektricky nevodivé** (např. plastové) nádobě ve svislé poloze, je pro správnou funkci doporučeno těleso snímače vodivě spojit s **pomocnou elektrodou**. Pomocná elektroda může být tvořena tyčí, která je trvale ponořena do snímaného média (např. vodivostní sonda CNP-18), nebo může být použita pomocná desková elektroda (PDE-27), kde první část má otvor pro uchycení snímače a druhá část je umístěná (přilepená) z boku na stěnu nádrže do oblasti předpokládaného spínání snímače. Obě části jsou vodivě spojeny ocelovým lankem. Plocha deskové pomocné elektrody je min. 200 cm². Pro nevodivé kapaliny je možná pouze varianta s deskovou pomocnou elektrodou a v takovém případě je nutno snímač umístit tak, aby bylo zabráněno pohybům elektrody a jeho osa byla ve vzdálenosti $l_{\max} = E1/10$, $l_{\min} = 20$ mm.

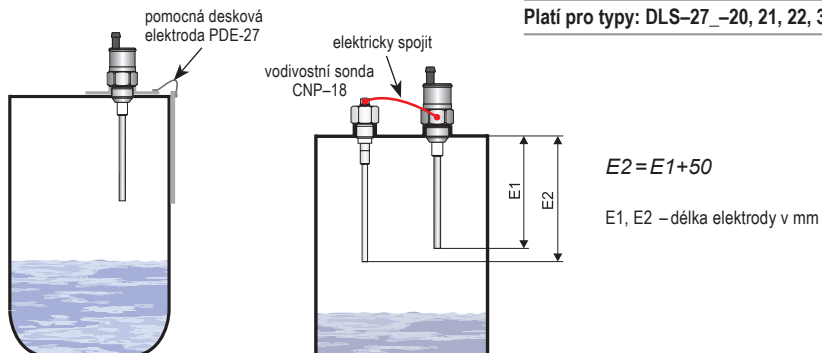

Obr. 6: Varianty pomocné elektrody v elektricky nevodivých nádobách

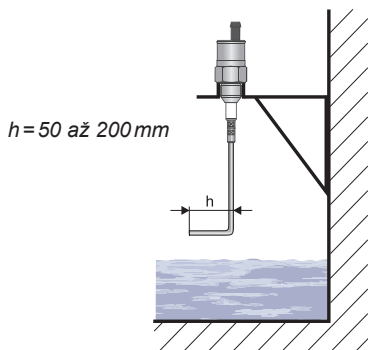

Obr. 7: Ohnutí konce elektrody při snímání neznámých kapalin

Je-li zřejmý vliv povětrnostních podmínek (otevřené jímký) na elektrodu (vítr, déšť, sníh) doporučujeme použít variantu snímače s izolovanou elektrodou (DLS-27_21, 31).

V případě **svislé montáže** při snímání hladiny **neznámých (vodivých i nevodivých) kapalin** v nádržích nebo jímkách je vhodné konec elektrody ohnout do pravého úhlu. Zvýší se tím lokální citlivost a přesnost snímání hladiny v místě ohybu.

Platí pro typ: DLS-27_30

Hladinoměr není doporučeno instalovat v místech přímého **slunečního záření** a je vhodné ho chránit před povětrnostními vlivy. Jestliže je instalace v místech přímého slunečního záření nevyhnutelná, je doporučeno namontovat nad hladinoměr **stínící kryt**.

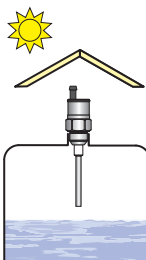

Obr. 7b: Stínící kryt proti přímému slunečnímu záření

Montáž do pomocné **měrné nádoby**. Doporučujeme dodržet průměr nádoby.

Platí pro typy: DLS-27_-20, 21, 22, 30, 31

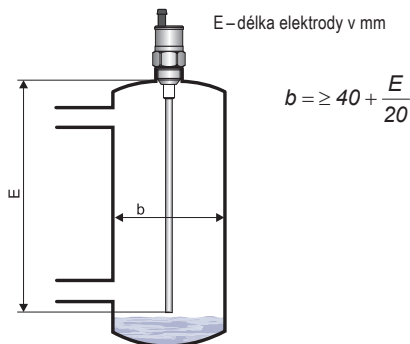

Obr. 8: Pomocná měrná nádoba

Při **montáži do trubky** je zapotřebí volit vnitřní průměr trubky tak, aby byla zabezpečena vzdálenost vnitřních stěn od elektrody min. 5 mm. V některých případech (ulpívající kapaliny, kapaliny s nízkou permitivitou) je vhodná montáž snímače do kolene trubky.

Platí pro typy: DLS-27_-10, 11, 21, 22

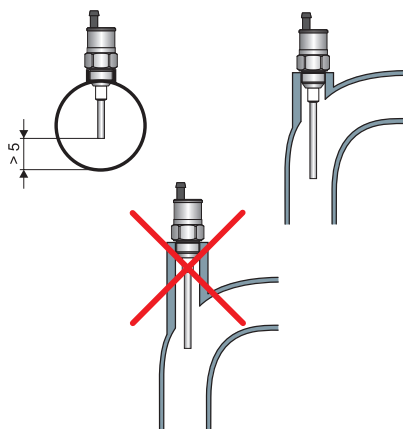

Obr. 10: Montáž snímače do trubky

V případě umístění snímače ve svislé poloze ve **venkovním prostředí** nebo v případě zvýšeného **mechanického namáhání** kabelu doporučujeme na kabel u varianty "B" instalovat ochrannou PVC hadici o průměru 15/10 mm (Obr. 9).

Platí pro všechny typy s kabelovou vývodkou

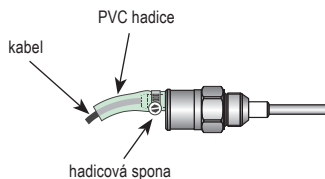

Obr. 9: Ochrana kabelu před mechanickým namáháním

Při **svislé montáži** lze využít nastavitelné hystereze k jednoduché **dvoustavové regulaci výšky hladiny** mezi min. a max. hodnotou. Meze hladin lze změnit nastavením citlivosti snímače. Rozdíl mezi min. a max. hladinou se nastavuje změnou hystereze.

Platí pro typy: DLS-27_-20, 21, 22, 30, 31

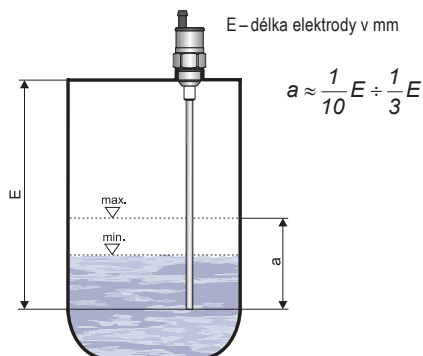

Obr. 11: Regulace hladiny pomocí hystereze

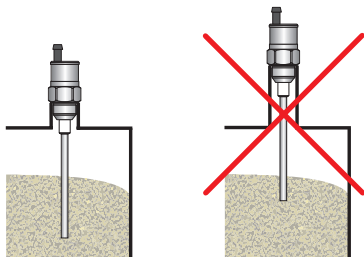

Obr. 12: Instalace snímače do nátrubku

Při **svislé montáži** obzvláště na stávajících nádržích je nutno volit délku nátrubku pokud možno co **nejkratší**, aby zde nedocházelo ke kondenzaci par, popřípadě k usazování nečistot. Podobná situace je při svislé montáži v betonových stropích sil. Otvor, jímž prochází elektroda, by měl mít průměr alespoň 50 mm (podle síly stropu).

Platí pro všechny typy umístění shora

5. OBLASTI POUŽITÍ

DLS-27_-10

Vyrábí se s elektrodami délky 50 mm a 100 mm. Kratší varianta E50 je vhodná pro snímání čistých elektricky nevodivých kapalin (hydraulické a topné oleje, benzín, nafta, atd.). Varianta E100 je určena pro snímání neulpívajících sypkých materiálů (plastové granuláty, písek, cukr, zrniny, prací prášky, apod.) a pro mírně znečištěné elektricky nevodivé kapaliny (mazací a rostlinné oleje). Snímač se montuje přímo do pláště nádrže či zásobníku (nejlépe z boku) buď pomocí ocelových návarků nebo upevňovacích matic. Při snímání látek s malou permitivitou v nekovových zásobnících doporučujeme montáž snímače na pomocnou kovovou elektrodu o ploše min. 200 cm².

DLS-27_-11

Vhodný pro snímání hladiny elektricky vodivých kapalin (vody a vodních roztoků). Lze jej použít k identifikaci rozhraní mezi kapalinami o rozdílné permitivitě (např. olej - voda). Snímač se montuje přímo do pláště nádrže či do trubky ve vodorovné poloze (z boku) pomocí ocelového popř. nerezového návarku.

DLS-27_-20

Vhodný pro snímání sypkých materiálů s nízkou specifickou hmotností a permitivitou (cement, vápenný hydrát, mouka), nebo tam kde se předpokládají proměnlivé vlastnosti snímaného materiálu (popílek, dřevěné piliny, krmné směsi). Je možno jej použít ke snímání elektricky nevodivých kapalin, které obsahují malé množství vody (do 2 %) nebo jiné nečistoty (rostlinné oleje, zkapalněný propan apod.). Montáž snímače se provádí přímo do pláště nádrže či zásobníku pomocí ocelových návarků nebo upevňovacích matic z boku, šikmo z boku nebo shora. Snímač s elektrodou delší než 300 mm lze instalovat pouze ve svislé nebo šikmé poloze. Při montáži je zapotřebí minimalizovat „hluché“ prostory kolem elektrody, ve kterých by se mohl usazovat snímaný materiál (viz montáž a doporučení). V nekovových zásobnících doporučujeme montáž snímače na pomocnou kovovou elektrodu o ploše min. 400 cm².

DLS-27_-21, 22

Vhodný pro snímání elektricky vodivých kapalin (vody a vodních roztoků, kalů, vápenného mléka, apod.). Snímač reaguje na úplné nebo částečné zaplavení snímací elektrody (dle nastavené citlivosti). Čím je citlivost nižší, tím je vyšší odolnost snímače proti nečistotám a ulpívajícím zbytkům materiálu. Snímač s délkou elektrody do 200 mm lze znečitlivět i na úplné zaplavení vodou, proto může být provozován i ve vodorovné poloze. Ve svislé poloze lze snímač provozovat s libovolnou délkou do 1 m. Snímač se montuje přímo do pláště nádrže ve vodorovné nebo svislé poloze pomocí ocelového popř. nerezového návarku. Izolace elektrody u varianty „22“ je z materiálu PFA. Tato varianta je odolnější vůči agresivním kapalinám.

DLS-27_-30

Vhodný pro snímání elektricky vodivých i nevodivých kapalin nebo sypkých materiálů. Elektrodu snímače není vhodné umísťovat do uzavřených nádob (zásobníků) kde dochází k intenzivní kondenzaci vodních par. Na elektricky vodivou kapalinu snímač zareaguje při dotyku konce elektrody. K reakci na elektricky nevodivou kapalinu (sykou látku), je zapotřebí 5 ÷ 20 % zaplavení elektrody podle nastavené citlivosti snímače a permitivity snímaného materiálu. Snímač se montuje ve svislé poloze přímo do pláště nádrže, zásobníku, či jímký shora nebo šikmo z boku pomocí návarku nebo upevňovací matice. V nekovových zásobnících doporučujeme montáž snímače na pomocnou kovovou elektrodu o ploše min. 500 cm²

DLS-27_-31

Vhodný pro snímání elektricky vodivých kapalin (voda a vodní roztoky různých chemikálií). Elektrodu snímače je možno umísťovat do uzavřených nádob (zásobníků), otevřených kanálů a jímek. Na hladinu elektricky vodivé kapaliny snímač zareaguje po 2 ÷ 20 % zaplavení elektrody podle nastavené citlivosti snímače. Montáž shora do pláště nádrže či zásobníku, nebo do otevřených (betonových, plastových) jímek pomocí návarků nebo upevňovacích matic. Při instalaci snímače do otevřených jímek je nutno zajistit el. vodivé spojení pouzdra snímače se snímanou kapalinou. Lze využít kovové konstrukce, armování, či jiné pomocné elektrody. Je-li zapotřebí snímat agresivní médium v uzavřené plastové nádobě, kontaktujte výrobce.

DLS-27_-40

Pro snímání elektricky vodivých i nevodivých kapalin a sypkých mat. ve větších hloubkách (jímký na odpadní vodu, šachty, studny, zásobníky cementu, písku, šterku, apod.) Elektrodu snímače není vhodné umísťovat do uzavřených nádob (zásobníků), kde dochází k intenzivní kondenzaci vodních par. Na elektricky vodivou kapalinu snímač zareaguje při dotyku konce elektrody. K reakci na elektricky nevodivou kapalinu, či sykou látku, je zapotřebí 5 ÷ 20 % zaplavení elektrody podle nastavené citlivosti snímače a permitivity snímaného materiálu. Montáž ve svislé poloze přímo do pláště zásobníku nebo jímký. U otevřených (betonových) jímek lze montáž provést na pomocnou kovovou konstrukci vodivé spojenou se snímanou látkou. K montáži je možno využít dodávaných návarků, nebo upevňovacích matic.

6. ELEKTRICKÉ PŘIPOJENÍ

Snímač s výstupem typu NPN nebo PNP lze zatěžovat pouze odporovou nebo induktivní zátěží. Kladný pól napájení (+U) se připojuje na hnědý vodič BN (1), záporný pól (0V) na modrý vodič BU (3) a zátěž (v případě typu výstupu NPN a PNP) na vodič černý BK (4). Zátěže kapacitní a s malým klidovým odporem (žárovka) vyhodnocuje snímač jako zkrat.

Varianta „Xd“ se vyrábí pouze s pevně připojeným kabelem (provedení s kabelovou vývodkou „D“). Jeho ukončení musí být v připojovací krabici s krytím IP6X.

U varianty „B“ a „D“ s kabelem se připojí jednotlivé barevné žíly připojovacího kabelu na příslušné svorky návazného zařízení (napájecí jednotky) viz Obr. 13 až 15.

U varianty „C“ s konektorem může být ke snímači dodán kabel (délka 2 nebo 5 m), opatřený zalisovanou konektorovou zásuvkou, nebo rozebíratelná konektorová zásuvka bez kabelu (viz příslušenství). V tomto případě kabel připojíme na vnitřní piny zásuvky dle Obr 16.

Propojení snímače s návazným zařízením je provedeno vhodným třížilovým (varianta N a Xd) nebo dvoužilovým (varianta Xi, XiT, XiM, XiMT) kabelem. Délku kabeláže u varianty Xi, XiT, XiM, XiMT je nutno volit s ohledem na maximální přípustné parametry (zejména indukčnost a kapacitu) vnějšího jiskrově bezpečného obvodu napájecích jednotek (NSSU, NDSU, NLCU).

V případě použití rozebíratelné konektorové zásuvky je vnější průměr kabelu max. 6 mm.



Elektrické připojení je možno provádět pouze v beznapětovém stavu!

U spínaných napájecích zdrojů je nutno prověřit, zda je jejich výstup galvanicky oddělen od síťové strany a zda jsou opatřeny filtrem potlačujícím souhlasné rušení (svorky + a – společně kmitají vůči zemnímu potenciálu), nebo je rušení odstraněno jiným způsobem.

Vzhledem k možnému výskytu elektrostatického náboje na nevodivých částech snímače, je nutno všechny snímače určené do prostorů s nebezpečím výbuchu (typu DLS-27Xi(XiT) a DLS-27Xd) uzemnit. To lze provést uzemněním el. vodivé nádrže, nebo el. vodivého víka nádrže a v případě el. nevodivé nádrže použitím a uzemněním pomocné deskové elektrody PDE-27.



V případě silného okolního elektromagnetického rušení, souběhu přívodního kabelu se silovým vedením, nebo jeho délky větší než 30 m, doporučujeme použití stíněného kabelu.

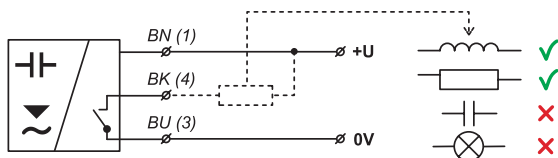

Obr. 13: Zapojení snímače s výstupem typu NPN (provedení N, NT, Xd)

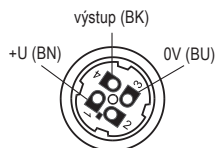

Obr. 16: Vnitřní pohled na konektorovou zásuvku

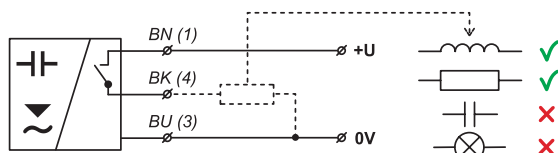

Obr. 14: Zapojení snímače s výstupem typu PNP (provedení N, NT, Xd)

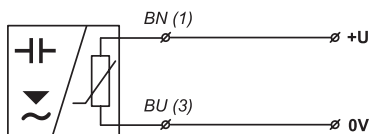

Obr. 15: Zapojení snímače s výstupem typu NAMUR (provedení Xi, XiM, XiT, XiMT)

vysvětlivky:

- (1,...) – čísla svorek konektorové zásuvky
- BK – černá
- BN – hnědá
- BU – modrá

7. NASTAVENÍ

Citlivost a hystereze snímače se nastavují trimry „S“ a „H“ umístěnými na zadní straně pouzdra pod šroubovými uzávěry. Základní citlivost a hystereze je z výroby nastavena a vyhovuje pro většinu aplikací.

Citlivost se nastavuje trimrem „S“ umístěným na zadní straně pouzdra pod levým šroubovým uzávěrem. Otáčením doprava (ve smyslu pohybu hodinových ručiček) se citlivost snímače snižuje, opačným směrem se citlivost zvyšuje.

Je-li snímán médium k dispozici před uvedením do provozu, je vhodné provést individuální nastavení. Tímto postupem lze docílit nejvyšší odolnosti vůči usazeninám.

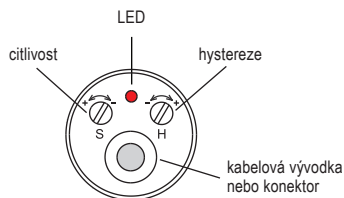

Obr. 17: Pohled shora na ovládací prvky snímače

1. Snímač aktivujeme ponořením (zasypáním, zaplavením) celé elektrody nebo její části do snímačného média. Touto aktivací snímač změní svůj stav (LED se rozsvítí nebo zhasne).
2. Snižujeme citlivost (otáčením trimru „S“ doprava) tak dlouho, až snímač právě přestane reagovat na tuto aktivaci (ponoření do média). Signalizace LED je nyní ve stejném stavu, jako před aktivací.
3. Od tohoto bodu pootočíme trimrem „S“ o 0,5 až 1 otáčky (podle typu a délky elektrody) doleva. Snímač opět změní stav a již znovu reaguje na aktivaci (zaplavení).
4. Provedeme ověření funkce opětovnou aktivací a sledováním chování snímače.

Není-li médium předem k dispozici, je možno ponechat základní nastavení od výrobce a po určité době provozu (po usazení nečistot) provést případnou korekci. Vždy je ovšem zapotřebí znát, jaká je permitivita materiálu a jí přizpůsobit nastavení snímače. V tabulce „Parametry citlivosti“ je u každého typu uvedeno, jaká změna kapacity odpovídá 1 otáčce. Určitým vodítkem je, že zaplavení elektrody v délce 100mm do materiálu s relativní permitivitou $\epsilon_r = 2$ způsobí změnu kapacity cca 1,5 až 2 pF (podle typu elektrody).

Velikost hystereze (rozdíl výšek hladiny při sepnutí a rozepnutí) se určuje pomocí počtu otáček trimru „S“ pro nastavení citlivosti a její hodnota se mění trimrem „H“ umístěným pod pravým šroubovým uzávěrem. Otáčením doprava trimru „H“ (ve smyslu pohybu hodinových ručiček) se hystereze snímače zvyšuje, opačným směrem se hystereze snižuje. Čím menší je hystereze, tím větší citlivost snímače lze nastavit, ovšem za cenu snížení odolnosti proti rušivým vlivům. Optimální hystereze pro většinu aplikací je mezi $\frac{1}{4}$ a $\frac{3}{4}$ otáčky trimru „S“.

Po nastavení je nutno oba krycí šroubky řádně dotáhnout.







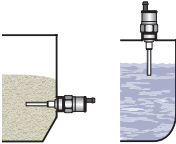

PARAMETRY CITLIVOSTI					
typ snímače	prahová citlivost	hystereze	rozsah regulace citlivosti	teplotní stabilita	rel. permitivita snimané látky
DLS-27_-10	0,1 pF	0,1 pF ... 2 pF	min. 8 pF (1 ot. = 1 pF)	$\pm 0,004$ pF/K	min. 1,4
DLS-27_-11	0,2 pF	0,2 pF ... 4 pF	min. 20 pF (1 ot. = 2 pF)	$\pm 0,007$ pF/K	min. 5,0
DLS-27_-20	0,1 pF	0,2 pF ... 3 pF	min. 15 pF (1 ot. = 1,5 pF)	$\pm 0,006$ pF/K	min. 1,3
DLS-27_-21	0,3 pF	0,3 pF ... 6 pF	min. 30 pF (1 ot. = 3 pF)	$\pm 0,01$ pF/K	min. 4,0
DLS-27_-22	0,3 pF	0,3 pF ... 6 pF	min. 30 pF (1 ot. = 3 pF)	$\pm 0,01$ pF/K	min. 4,0
DLS-27_-30	0,2 pF	0,2 pF ... 4 pF	min. 20 pF (1 ot. = 2 pF)	$\pm 0,01$ pF/K	min. 1,6
DLS-27_-31	0,3 pF	0,2 pF ... 5 pF	min. 25 pF (1 ot. = 2,5 pF)	$\pm 0,01$ pF/K	min. 5,0
DLS-27_-40	0,3 pF	0,2 pF ... 6 pF	min. 20 pF (1 ot. = 2 pF)	$\pm 0,01$ pF/K	min. 2,0

8. SIGNALIZACE STAVŮ

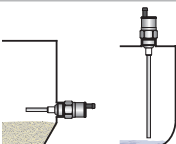
V následující tabulce jsou uvedeny typy výstupů a příslušné stavy (sepnuto / vypnuto) při zaplavené nebo nezaplavené elektrodě. Signalizace stavu snímače je indikována červenou LED umístěnou na horní ploše snímače vedle nastavovacích trimru hystereze a citlivosti.

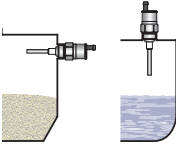

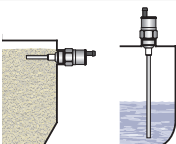
Z bezpečnostních důvodů doporučujeme pro snímání minimální hladiny použít variantu „NO“, „PO“ nebo „RO“ (snímač při zaplavení sepne). Porucha snímače nebo kabeláže se zde projeví shodně jako havarijný stav hladiny rozepnutím snímače. Analogicky pro maximální hladinu doporučujeme variantu „NC“, „PC“ nebo „RC“ (snímač při zaplavení rozepne).

	stav hladiny	typ výstupu	stav výstupu	kontrolka LED
snímání minimální hladiny		DLS-27N_ _ _ _ -NO_ DLS-27Xd_ _ _ _ -D-NO_ DLS-27N_ _ _ _ -PO_ DLS-27Xd_ _ _ _ -D-PO_	SEPNUTO	 (svítí)
		DLS-27Xi_ _ _ _ -RO_	VĚTŠÍ PROUD	
		DLS-27N_ _ _ _ -NO_ DLS-27Xd_ _ _ _ -D-NO_ DLS-27N_ _ _ _ -PO_ DLS-27Xd_ _ _ _ -D-PO_	VYPNUTO	 (nesvítí)
		DLS-27Xi_ _ _ _ -RO_	MENŠÍ PROUD	
snímání maximální hladiny		DLS-27N_ _ _ _ -NC_ DLS-27Xd_ _ _ _ -D-NC_ DLS-27N_ _ _ _ -PC_ DLS-27Xd_ _ _ _ -D-PC_	SEPNUTO	 (svítí)
		DLS-27Xi_ _ _ _ -RC_	VĚTŠÍ PROUD	
		DLS-27N_ _ _ _ -NC_ DLS-27Xd_ _ _ _ -D-NC_ DLS-27N_ _ _ _ -PC_ DLS-27Xd_ _ _ _ -D-PC_	VYPNUTO	 (nesvítí)
		DLS-27Xi_ _ _ _ -RC_	MENŠÍ PROUD	

9. PŘÍSLUŠENSTVÍ

standardní

(v ceně snímače)

- 1x bezazbestové těsnění
- 1x nastavovací šroubovák (na každých 5 ks snímačů)

volitelné

(za příplatek – viz katalogový list příslušenství)

- kabel (nad standardní délku 2 m)
- připojovací konektor ELWIKa nebo ELKA
- ocelový návarek ON-27x2
- nerezový návarek NN-27x2, NN-G3/4"
- nerezová upevňovací matice UM-27x2
- různé druhy těsnění (PTFE, Al, apod.)
- pomocná desková elektroda PDE-27

10. ZPŮSOB ZNAČENÍ

DLS-27 ------ E kabel – délka kabelu v m

— délka elektrody v mm

procesní připojení:

- G** – trubkový závit G3/4"
- M27** – metrický závit M27x2
- M30** – metrický závit M30x1,5
- CI** – Tri-clamp

stav výstupu při nezaplavené elektrodě:

- O** – vypnut (NAMUR – menší proud)
- C** – sepnut (NAMUR – větší proud)





druh výstupu:

- N** – NPN (otevřený kolektor)
- P** – PNP (otevřený kolektor)
- R** – NAMUR (změna napájecího proudu)

způsob připojení:

- B** – kabelová vývodka (+ kabel)
- C** – konektor (zásuvka není součástí snímače, doporuč. typ viz příslušenství)
- D** – kabelová vývodka (+ kabel)

provedení:

- N** – normální (bez nebezpečí výbuchu)
- NT** – vysokoteplotní provedení
- Xd** –  prostory s hořlavým prachem (připojení „D“) pouze typ 10, 20, 30, 40
- Xi** –  do výbušných prostor
- XiM** –  pro důlní prostředí
- XiT** –  vysokoteplotní prov. do výbušných prostor
- XiMT** –  vysokoteplotní provedení pro důlní prostředí

typ a provedení elektrody:

- 10** – válcová, neizolovaná, délka 50 nebo 100 mm
- 11** – válcová, izolovaná, pevná délka 30 mm
- 20** – tyčová, částečně izolovaná, délka 0,1 ... 1 m
- 21** – tyčová, izolovaná (FEP), délka 0,1 ... 1 m
- 22** – tyčová, izolovaná (PFA), délka 0,1 ... 1 m
- 30** – prutová, neizolovaná, délka 0,1 ... 3 m
- 31** – prutová, izolovaná, délka 0,1 ... 3 m
- 40** – lanová se závažím, neizolovaná, délka 1 ... 6 m

11. PŘÍKLADY SPRÁVNÉHO OZNAČENÍ

DLS-27N-10-B-NO-M27 E100 kabel 5 m

(**N**) provedení do normálních prostor; (**10**) neizolovaná válcová elektroda, (**B**) kabelová vývodka; (**NO**) výstup typu NPN při nezaplavené elektrodě vypnutý; (**M27**) procesní připojení závitem M27; (**E100**) elektroda délky 100 mm

DLS-27NT-21-C-PC-G E580

(**NT**) vysokoteplotní provedení do normálních prostor; (**21**) tyčová izolovaná elektroda; (**C**) konektor; (**PC**) výstup typu PNP při nezaplavené elektrodě sepnutý; (**G**) procesní připojení závitem G3/4"; (**E580**) elektroda délky 580 mm.

DLS-27Xi-30-C-RO-M30 E1420

(**Xi**) provedení do výbušných prostor; (**30**) prutová neizolovaná elektroda; (**C**) konektor, (**RO**) výstup typu NAMUR při nezaplavené elektrodě s menším proudem, (**M30**) procesní připojení závitem M30; (**E1420**) elektroda délky 1420 mm.

DLS-27Xd-20-D-NC-G E430 kabel 3 m

(**Xd**) provedení do prostor s hořlavým prachem; (**20**) částečně izolovaná elektroda; (**D**) kabelová vývodka; (**NC**) výstup typu NPN při nezaplavené elektrodě sepnutý, (**M30**) procesní připojení závitem M30; (**E430**) elektroda délky 430 mm.

12. OCHRANA, BEZPEČNOST, KOMPATIBILITA A NEVÝBUŠNOST

Hladinový snímač je vybaven ochranou proti poruchovému napětí na elektrodě, přepólování, krátkodobému přepětí a proudovému přetížení na výstupu.

Ochrana před nebezpečným dotykem je zajištěna malým bezpečným napětím dle ČSN 33 2000-4-41. EMC je zajištěna souladem s normami ČSN EN 55022/B, ČSN EN 61326-1, ČSN EN 61000-4-2 až -6. Nevýbušnost provedení DLS–27Xi (XiT, XiM, XiMT) je zajištěna souladem s normami ČSN EN 60079-0, ČSN EN 60079-11, ČSN EN 60079-26. Nevýbušnost DLS–27Xi (XiT, XiM, XiMT) je ověřena FTZÚ – AO 210 Ostrava – Radvanice: FTZÚ 02 ATEX 0234X.

Nevýbušnost DLS–27Xd je zajištěna souladem s normami: ČSN EN 60079-0, ČSN EN 60079-31. Nevýbušnost DLS–27Xd je ověřena FTZÚ – AO 210 Ostrava – Radvanice: FTZÚ 10 ATEX 0092X.

Na toto zařízení bylo vydáno prohlášení o shodě ve smyslu zákona 22/1997 Sb. a pozdějších změn. Dodané elektrické zařízení splňuje požadavky platných nařízení vlády na bezpečnost a elektromagnetickou kompatibilitu.

Zvláštní podmínky pro bezpečné použití variant DLS-27Xi (XiT, XiM, XiMT)

Při použití snímače jako zařízení skupiny II a při použití schváleného napájecího zařízení, jehož výstupní parametry odpovídají požadovaným vstupním parametrům, je nutné, aby bylo s galvanickým oddělením, anebo v případě použití zařízení bez galvanického oddělení (Zenerových bariér) je nutno provést vyrovnání potenciálů mezi snímačem a místem uzemnění bariér.

Při použití v důlních podmínkách jako zařízení skupiny I a při použití schváleného napájecího zařízení, jehož výstupní parametry odpovídají požadovaným vstupním parametrům, je nutné, aby toto bylo s galvanickým oddělením.

Při použití v zóně 0 musí přítomná výbušná atmosféra tvořená směsí vzduchu s plyny, párami nebo mlhami splňovat: $20^{\circ}\text{C} \leq T_{\text{amb}} \leq 60^{\circ}\text{C}$, $0,8 \text{ bar} \leq p \leq 1,1 \text{ bar}$.

Provedení DLS–27Xi je možno umístit v zóně 0 anebo zóně 20. U provedení DLS–27XiT je možno v zóně 0 a v zóně 20 umístit pouze elektrodovou část a hlavici s elektronikou pak v zóně 1 anebo zóně 21.

Teplota okolí: $T_{\text{amb}} = -20^{\circ}\text{C}$ až $+75^{\circ}\text{C}$.

Teplota měřené látky dle variantního provedení viz kapitola „Technické parametry“. Maximální teplota elektrod je rovna teplotě měřené látky.

U provedení DLS–27XiMT je nutno dodržet, aby teplota jakéhokoliv povrchu, kde uhelný prach může tvořit vrstvy, nepřekračovala 150°C .

Zvláštní podmínky pro bezpečné použití varianty DLS-27Xd

Teplota okolí: $T_{\text{amb}} = -20^{\circ}\text{C} \leq T_{\text{a}} \leq +70^{\circ}\text{C}$

Snímač DLS-27Xd je konstruován s pevně připojeným kabelem. Jeho ukončení musí být provedeno v připojovací krabici s krytím IP6X.

Závěr snímače musí být chráněno proti přímému dennímu světlu.

Maximální efektivní hodnota střídavého nebo stejnosměrného napětí, které může být přivedeno na svorky zařízení, které nejsou jiskrově bezpečné, bez porušení typu ochrany je $U_{\text{m}} = 253 \text{ V}$.

13. POUŽÍVÁNÍ, OBSLUHA A ÚDRŽBA

Snímač nevyžaduje k provozu žádnou obsluhu. Údržba zařízení spočívá v kontrole neporušenosti snímače a přívodního kabelu.



Na snímači DLS-27 je zakázáno provádět jakékoliv změny nebo zásahy bez souhlasu výrobce. Eventuální opravy musí být provedeny jen u výrobce nebo jím pověřené servisní organizace.

Montáž, instalace, uvedení do provozu, obsluha a údržba snímače DLS-27 musí být prováděny v souladu s tímto návodem a musí být dodržena ustanovení platných norem pro instalaci elektrických zařízení.

14. VŠEOBECNÉ ZÁRUČNÍ PODMÍNKY

Výrobce ručí od splnění dodávky za to, že tento výrobek bude mít po dobu 3 let stanovené vlastnosti uvedené v technických podmínkách.

Výrobce odpovídá za závady, které byly zjištěny v záruční době a byly písemně reklamovány.

Záruka se nevztahuje na závady vzniklé nesprávnou manipulací, nebo nedodržením technických podmínek.

Záruka zanikne, provede-li odběratel nebo třetí osoba změny nebo úpravy výrobku, je-li výrobek mechanicky nebo chemicky poškozen, nebo je výrobní číslo nečitelné.

K uplatnění reklamace je zapotřebí předložit záruční list.

V případě oprávněné reklamace vadný výrobek opravíme, nebo vyměníme za nový. V obou případech se záruční doba prodlouží o dobu opravy.

15. ZNAČENÍ ŠTÍTKŮ

Údaje na štítku snímačů řady DLS-27Xi; DLS-27XiT

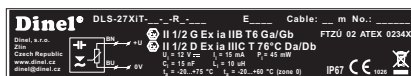
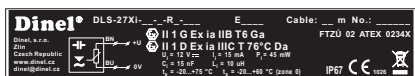

Značka výrobce: logo Dinel®

internetová a emailová adresa: www.dinel.cz, dinel@dinel.cz

typ snímače a délka elektrody: DLS-27Xi (XiT)-__-R-__ Exxxx

délka kabelu v metrech: Cable

sériové číslo výrobku: No.: xxxxx – (zleva: rok výroby, pořadové výrobní číslo)

elektrické připojení snímače (dle typu) a barevné označení vodičů

značka nevybušného zařízení: (Xi), provedení (Xi): II 1 G Ex ia IIB T6 Ga; II 1 D Ex ia IIIC T76°C Da

nebo provedení (XiT): II 1/2 G Ex ia IIB T6 Ga/Gb; II 1/2 D Ex ia IIIC T76°C Da/Db

mezní parametry: $U_i = 12\text{ V}$, $I_i = 15\text{ mA}$; $P_i = 45\text{ mW}$; $C_i = 15\text{ nF}$; $L_i = 10\text{ }\mu\text{H}$

rozsah pracovních teplot pro zónu 0: $t_a = -20 \dots +60\text{ }^\circ\text{C}$

rozsah pracovních teplot $t_a = -20 \dots +75\text{ }^\circ\text{C}$

číslo certifikátu jiskrové bezpečnosti: FTZÚ 02 ATEX 0234X

značka shody: , číslo autorizované osoby provádějící dozor nad systémem jakosti: 1026

kytí: IP67, značka pro zpětný odběr elektroodpadu:

Údaje na štítku snímačů řady DLS–27Xd

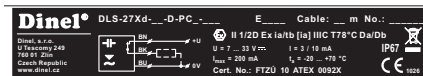
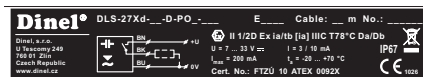

značka výrobce: logo Dinel®

adresa sídla výrobce a internetová adresa: Dinel,s.r.o., U Tescomy 249, 760 01 Zlín, www.dinel.cz,

typ snímače a délka elektrody: DLS–27Xd–___–___–___–___ Exxxx

délka kabelu v metrech: Cable

sériové číslo výrobku: No.: xxxxx – (zleva: rok výroby, pořadové výrobní číslo)

elektrické připojení snímače (dle typu) a barevné označení vodičů

značka nevybušného zařízení: , provedení: II 1/2 D Ex ia/tb [ia] IIIC T78°C Da/Db



napájecí napětí: $U_i = 7 \dots 33 \text{ V}$

napájecí proud: $I_i = 3/10 \text{ mA}$

maximální výstupní proud: $I_{omax} = 200 \text{ mA}$

rozsah pracovních teplot $t_a = -20 \dots +70 \text{ °C}$

číslo certifikátu jiskrové bezpečnosti: FTZU 10 ATEX 0092X

značka shody:  , číslo autorizované osoby provádějící dozor nad systémem jakosti: 1026

krýtí: IP67, značka pro zpětný odběr elektroodpadu: 

Údaje na štítku snímačů řady DLS–27XiM; DLS–27XiMT

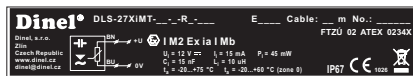
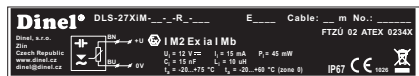

značka výrobce: logo Dinel®

internetová a emailová adresa: www.dinel.cz, dinel@dinel.cz

typ snímače a délka elektrody: DLS–27XiM (XiMT)–___–R–___ Exxxx

délka kabelu v metrech: Cable

sériové číslo výrobku: No.: xxxxx – (zleva: rok výroby, pořadové výrobní číslo)

elektrické připojení snímače (dle typu) a barevné označení vodičů



značka nevybušného zařízení: , provedení: I M2 Ex ia I Mb

mezní parametry: $U_i = 12 \text{ V}$, $I_i = 15 \text{ mA}$, $P_i = 45 \text{ mW}$, $C_i = 15 \text{ nF}$, $L_i = 10 \text{ µH}$

rozsah pracovních teplot pro zónu 0: $t_a = -20 \dots +60 \text{ °C}$

rozsah pracovních teplot $t_a = -20 \dots +75 \text{ °C}$

číslo certifikátu jiskrové bezpečnosti: FTZU 02 ATEX 0234X

značka shody:  , číslo autorizované osoby provádějící dozor nad systémem jakosti: 1026

krýtí: IP67, značka pro zpětný odběr elektroodpadu: 



Velikost štítků 97 x 12 mm, zobrazená velikost neodpovídá skutečnosti.

16. TECHNICKÉ PARAMETRY

ZÁKLADNÍ TECHNICKÉ ÚDAJE		
Napájecí napětí	provedení DLS-27N provedení DLS-27Xd	7 ... 36 V DC 7 ... 33 V DC
Proudový odběr (rozepnuto / sepnuto)		3 / 10 mA *
Max. spínací proud (NPN, PNP)	provedení DLS-27N provedení DLS-27Xd	200 mA 200 mA
Zbytkové napětí v sepnutém stavu		max. 1,5 V
Zpoždění výstupního signálu vzhledem k aktivaci elektrody		0,2 s
Vstupní odpor / elektrická pevnost		1 MΩ / 1 kV AC
Oddělovací kapacita / elektrická pevnost		47 nF / 250 V AC *
Krytí		IP67
Kabel (u variant s kabelovou vývodkou)		PVC 3 x 0,5 mm ² nebo 2 x 0,75 mm ² (dle provedení)
Hmotnost snímače (bez elektrody, kabel 2 m)	DLS-27_ DLS-27_T	cca 0,4 kg cca 0,7 kg

* parametry platí pouze u provedení "N" a "Xd"

ELEKTRICKÉ PARAMETRY – provedení Xi, XiT, XiM, XiMT	
Napájecí napětí	8 ... 9 V DC
Proudový odběr (rozepnuto / sepnuto) – NAMUR	≤ 1 mA / ≥ 2,2 mA
Mezní hodnoty	U _i = 12 VDC; I _i = 15 mA; P _i = 45 mW; C _i = 15 nF; L _i = 10 μH
Oddělovací kapacita / elektrická pevnost	2,7 nF / 500 V AC
Orientační hodnota LC parametrů použitého kabelu	typický C < 150 pF/m typický L < 0,8 μH / m

MATERIÁLOVÉ PŘÍPOJENÍ		
část snímače	typová varianta	standardní materiál *
hlavice (pouzdro)	všechny	W.Nr. 1.4301 (AISI 304)
izolační průchodka	všechny	Teflon® PTFE (Polytetrafluoroethylen)
elektroda	DLS-27_-10,11,20,21,22,30,31 DLS-27_-40	W.Nr. 1.4301 (AISI 304) W. Nr. 1.4404 (AISI 316 L)
izolace elektrody	DLS-27_-11	Teflon® PTFE (Polytetrafluoroethylen)
izolace elektrody	DLS-27N(Xi)-20, 21, 31	Teflon® FEP (Fluorinated ethylene propylen)
izolace elektrody	DLS-27Xd-20	Elektrostaticky vodivý PTFE Ex
izolace elektrody	DLS-27_-22	Teflon® PFA (Perfluoroalkoxy)
závaží	DLS-27_-40	W.Nr. 1.4301 (AISI 304)

* Po domluvě lze zvolit i jiný typ materiálu.

MECHANICKÉ PŘÍPOJENÍ A KLASIFIKACE PROSTOR (ČSN EN 60079-10, 14 a ČSN EN 50281-1-2)	
DLS-27N	Základní provedení pro prostory bez nebezpečí výbuchu.
DLS-27NT	Vysokoteplotní provedení pro prostory bez nebezpečí výbuchu.
DLS-27Xd	Provedení pro prostory s hořlavým prachem ☹ II 1/2 D Ex ia/tb [ja] IIC T78°C Da/Db, elektrodová část zóna 20, hlavice s elektronikou zóna 21 viz. Obr.15. Pouze pro typy 10,20,30,40. Typ 20 je částečně izolovaný elektrostaticky vodivým materiálem PTFE Ex.
DLS-27Xi	Jiskrově bezpečné provedení pro prostory s nebezpečím výbuchu, ☹ II 1 G Ex ia IIB T6 Ga; ☹ II 1 D Ex ia IIC T76°C Da s jiskrově bezpečnou napájecí jednotkou, celý snímač zóna 0 a 20.
DLS-27XiT	Jiskrově bezpečné vysokoteplotní provedení pro prostory s nebezpečím výbuchu ☹ II 1/2 G Ex ia IIB T6 Ga/Gb; ☹ II 1/2 D Ex ia IIC T76°C Da/Db s jiskrově bezpečnou napájecí jednotkou, elektrodová část zóna 0 a 20, hlavice zóna 1 a 21 viz. Obr.15.
DLS-27XiM	Provedení pro důlní prostory s nebezpečím vzniku ohrožení metanem nebo hořlavým prachem ☹ I M2 Ex ia I Mb s jiskrově bezpečnou napájecí jednotkou.
DLS-27XiMT	Vysokoteplotní provedení pro důlní prostory s nebezpečím vzniku ohrožení metanem nebo hořlavým prachem ☹ I M2 Ex ia I Mb s jiskrově bezpečnou napájecí jednotkou.

DRUH VÝSTUPU	
výstup	provedení
NPN (NC; NO)	N, NT, Xd
PNP (PC; PO)	N, NT, Xd
NAMUR (RC; RO)	Xi, XiM, XiT, XiMT

PROCESNÍ PŘÍPOJENÍ		
název	rozměr	označení
Trubkový závit	G 3/4"	G
Metrický závit	M27x2	M27
Metrický závit	M30x1,5	M30
Bezspárové Tri-clamp (DN 20)	-	CI

TEPLOTNÍ A TLAKOVÁ ODOLNOST

varianta provedení	teplota t_m	teplota t_p	teplota t_a	maximální přetlak pro teplotu t_p				
				do 30°C	do 85°C	do 120°C	do 150°C	do 180°C
DLS-27N-10, 11	-40°C ... +100°C	-25°C ... +85°C	-20°C ... +80°C	3 MPa	2 MPa	–	–	–
DLS-27N-20, 30	-40°C ... +300°C	-25°C ... +85°C	-20°C ... +80°C	3 MPa	2 MPa	–	–	–
DLS-27N-21,22,31, 40	-40°C ... +200°C	-25°C ... +85°C	-20°C ... +80°C	3 MPa	2 MPa	–	–	–
DLS-27NT-10,11, 21,22,31, 40	-40°C ... +200°C	-40°C ... +200°C	-20°C ... +80°C	3 MPa	2 MPa	0,5 MPa	0,3 MPa	0,1 MPa
DLS-27NT-20,30	-40°C ... +300°C	-40°C ... +200°C	-20°C ... +80°C	3 MPa	2 MPa	0,5 MPa	0,3 MPa	0,1 MPa
DLS-27Xd	-20 ... +70°C	-20 ... +70°C	-20 ... +70°C	3 MPa	2 MPa	–	–	–
DLS-27Xi, XiM	-20°C ... +85°C	-25°C ... +85°C	-20°C ... +75°C	3 MPa	2 MPa	–	–	–
DLS-27XiT, XiMT-10, 11,20,30	-30°C ... +200°C	-40°C ... +200°C	-20°C ... +75°C	3 MPa	2 MPa	0,5 MPa	0,3 MPa	0,1 MPa
DLS-27XiT, XiMT-21, 22,31,40	-30°C ... +120°C	-40°C ... +180°C	-20°C ... +75°C	3 MPa	2 MPa	0,5 MPa	0,3 MPa	0,1 MPa
DLS-27Xi, XiT, XiM, XiMT – zóna 0	-20 ... +60°C	-20 ... +60°C	-20 ... +60°C	0,08... 0,11 MPa do 30°C				
DLS-27XiM (XiMT) - důlní prostředí Mb	max. 150°C na jakémkoliv povrchu kde uheľný prach může tvořit vrstvy							

Pozn.: Pro správnou funkci hladinoměru nesmí být překročen žádný z uvedených rozsahů teplot (t_p , t_m ani t_a).

1) Uvedené teploty jsou názorně vysvětleny na Obr. 15.

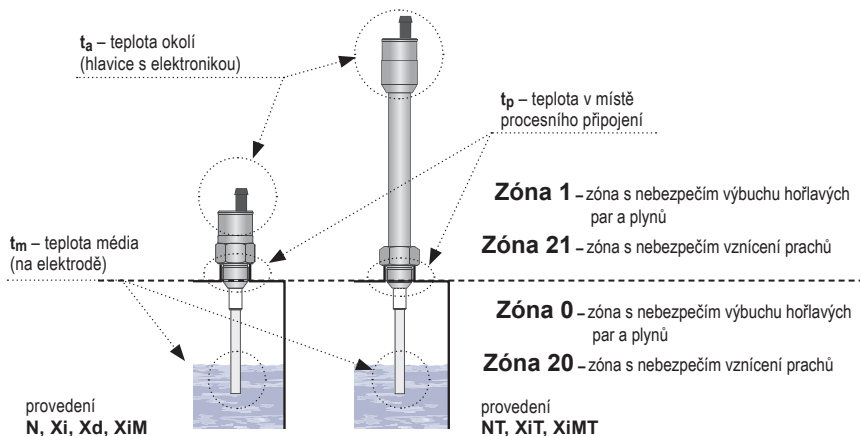

Obr. 15: Zobrazení oblastí pro měření teplot a zón výbušnosti

17. ČASTO KLADENÉ DOTAZY

Dotaz	Odpověď / řešení
Snímač nemá ostré sepnutí, připojené relé vrčí.	Použili jste správný zdroj napájení? Je zapotřebí použít zdroj stejnosměrného vyhlazeného napětí (nikoli jen usměrněné pulzující napětí), nejlépe napájecí jednotku Dinel nebo jiný vhodný stabilizovaný zdroj.
Snímač nemá ostré sepnutí, připojené relé při přechodu z jednoho stavu do druhého vrčí a to i přesto, že je napájení v pořádku.	Je na snímači správně nastavena hystereze? Bude nutné zvýšit hysterezi trimrem „H“ (pootočením ve směru hodinových ručiček).
Po připojení správného napájení snímač nespíná zátěž.	Máte správně zvolenou a zapojenou zátěž? Nemá zátěž charakter žárovky (velmi malý odpor v klidovém stavu) nebo neobsahuje větší kapacitory? Výstupem lze spínat pouze odporové a indukční zátěže viz připojení snímačů (Obr. 13, 14, 15). Typ výstupu PNP – zátěž se připojí mezi výstup a nulovým potenciál. Typ NPN – zátěž mezi výstupem a kladným pólem napájení.
Po aktivaci (zasypání, zaplavení) snímač nepřepne	Není citlivost snímače příliš vysoká? Elektronika snímače je zřejmě aktivována již pouhým vlastním použitím (hlavicí) a elektrodou, popř. ulpělými zbytky na elektrodě. Citlivost je zapotřebí snížit trimrem „S“ (pootočit ve směru hodinových ručiček).
Po připojení napájení je snímač rozepnutý a dotykem ruky jej sepne. Poté ale zůstane již trvale sepnutý. Musím jej odpojit od zdroje a znovu připojit.	Snímač je zřejmě nastaven tak, že má příliš velkou hysterezi a změna kapacity po deaktivaci nestačí k překročení oblasti hystereze a opětovnému rozepnutí. Stačí snížit hysterezi popř. upravit (snížit) citlivost tak, aby snímač byl schopen dosáhnout obou mezních stavů – sepnutí i rozepnutí.
Snímač je umístěn z boku. Po instalaci několikrát na vodivé kapalině zareagoval ale pak reagovat přestal, zůstal v aktivovaném stavu. Snížení citlivosti nepomohlo.	Jedná se zřejmě o kapalinu, která je schopná vytvořit souvislý, elektricky vodivý povlak na elektrodě (resp. její izolaci). Příkladem takových kapalin jsou některé louhy a zásadité mycí roztoky, oplachové vody s obsahem kovů, apod. Zde je vždy zapotřebí funkci důkladně vyzkoušet, popř. volit montáž shora.
Nevadí kapacitním snímačům DLS prašnost uvnitř zásobníku?	Nevadí. Prašnost stejně jako zbytky ulpělého elektricky nevodivého materiálu kapacitu elektrody téměř neovlivní. Ta se změní až s příchodem masy materiálu. Jiná je situace při obalení elektrody (izolační průchodky) směsí prachu a zkondenzované vodní páry. Tyto případy lze řešit vhodným výběrem typu snímače a správným nastavením citlivosti.
Reaguje snímač DLS na pěnu na hladině?	Existují různé pěny a kapacitní snímače na ně různě reagují. Pokud je základem elektricky vodivý roztok (např. pivo) snímače DLS lze využít k detekci pěny, ale lze jej rovněž učinit na takovou pěnu necitlivé (volba typu, nastavení citlivosti). Na pěnu z elektricky nevodivých látek (rostlinné oleje) snímače DLS citlivé nejsou.

Dinel[®]

průmyslová elektronika

Dinel, s.r.o.
U Tescomy 249
760 01 Zlín
Česká republika

Tel.: +420 577 002 002
Fax: +420 577 002 007
E-mail: obchod@dinel.cz

www.dinel.cz

Aktuální verzi návodu naleznete na www.dinel.cz

verze: 5/2016